

高土第823-295号

平成30年12月18日

交通関係機関の長 様

群馬県高崎土木事務所長



主要地方道「40 藤岡大胡線」の工事に伴う全面通行止めについて（通知）

平素土木事務所の業務にご理解・ご協力賜り厚く御礼申し上げます。

この度添付資料のとおり、踏切道軌道整備工事に伴う県道の全面通行止めが行われます。
工事期間中は、大変ご迷惑ご不便をおかけします。

ご理解ご協力をお願い申し上げます。

なお、迂回路等は、添付の「案内図」のとおりですからご通知申し上げます。

記

1 期間等

平成31年1月9日（水）～平成31年1月31日（木）までの23日間
（内訳－作業時間帯 夜間工事 1/13及び1/27 各日夜間22:00～翌朝6:00）

2 場所

高崎市新町南町1711番地先

3 全面通行止め路線

「主要地方道40 藤岡大胡線 L=1.7m

4 工事内容

踏切道軌道整備工事のため

5 全面通行止め時間帯

夜間工事 22:00～翌朝6:00

添付の「案内図」を参照下さい。

高崎土木事務所
施設管理係 小林
027-322-4186



施 工 概 要 図

平 面

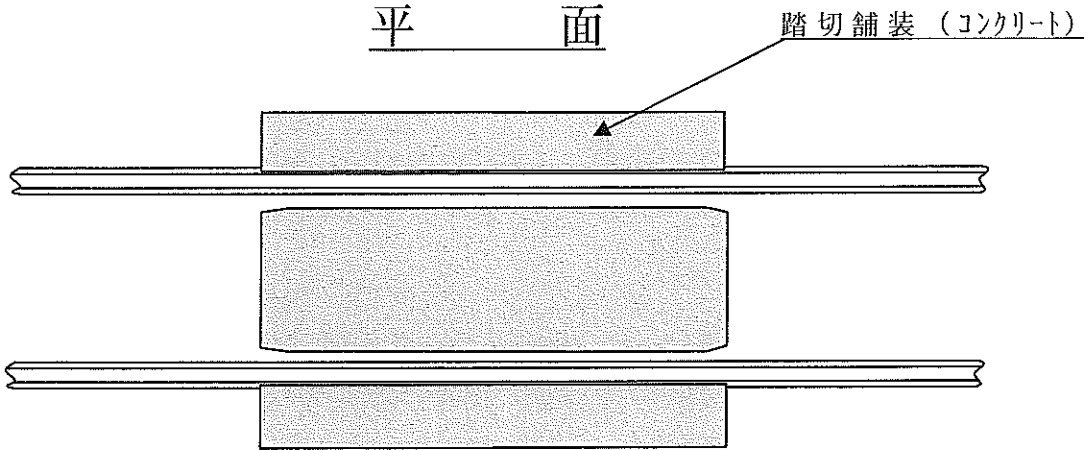

断 面

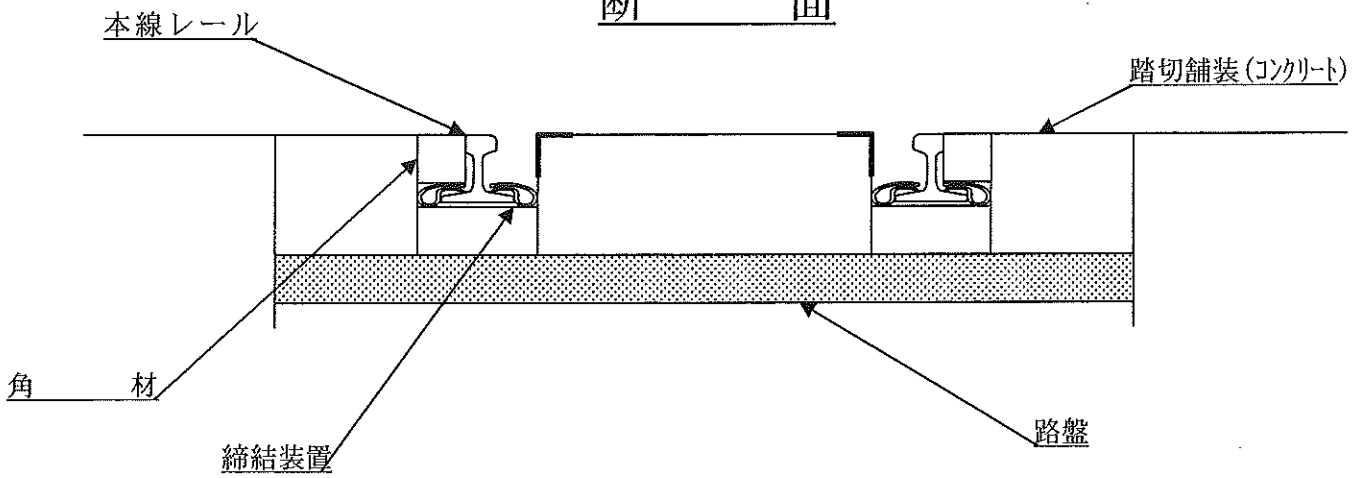

概 要 踏 切 道 内 及 び そ の 前 後 の 軌
道 整 備 の た め 締 結 装 置 の 撤
去 ・ 復 旧 を 行 う。

全面通行止の場合の安全施設参考配置図【別図8】











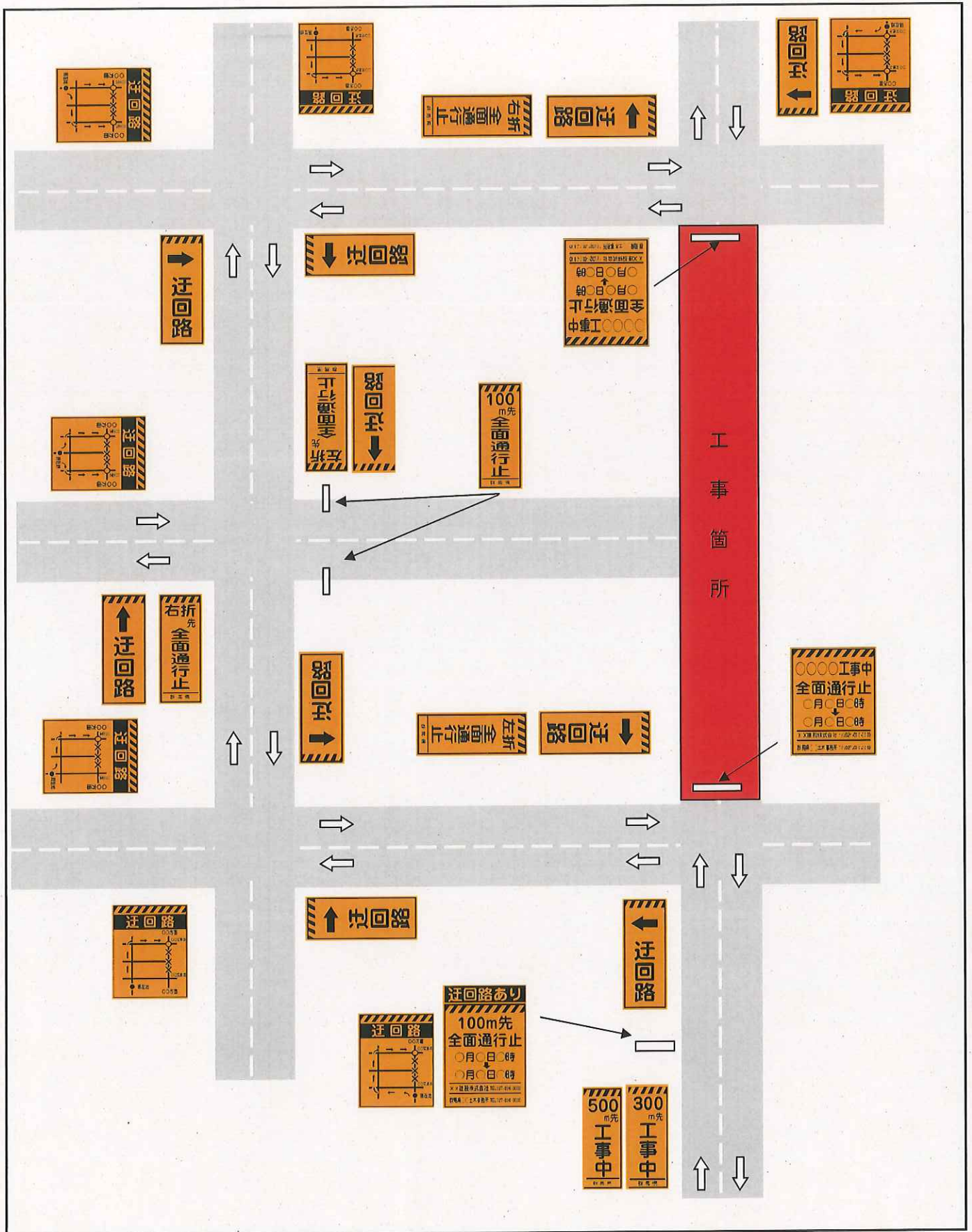



表2 路上工事中用標示板の様式

名 称	工事中標示板	矢印板	工事予告標示板	速度落としてください標示板
標準寸法	1,200×800 (1,400×1,100)	900×550	1,200×300 (1,400×550)	1,200×300 (1,400×550)
標示板様式				
名 称	右(左)によってください標示板	車線減少標示板	停止位置標示板	交互通行標示板
標準寸法	1,200×300 (1,400×550)	1,200×300 (1,400×550)	1,200×300 (1,400×550)	1,200×300 (1,400×550)
標示板様式				
名 称	工事区間終り標示板	歩行者通路標示板	段差注意標示板	全面通行止予告標示板
標準寸法	1,200×300 (1,400×550)	1,200×300 (1,400×550)	1,200×300 (1,400×550)	1,200×300 (1,400×550)
標示板様式				
名 称	全面(車両)通行止標示板	迂回路標示板		迂回路補助工事板
標準寸法	1,400×1,100	1,400×1,100		1,200×300 (1,400×550)
標示板様式	